



Zona 1	Zona 2	EEx ed IIC	II2GD
Zona 21	Zona 22		
T5	T 70°C	KEMA 01ATEX2068 MC AEX-7199	
-20°C	+50°C		
Zona 1	Zona 2	EEx ed IIC	II2GD
Zona 21	Zona 22		
T5	T 70°C	KEMA 01ATEX2068 MC AEX-7199	
-20°C	+50°C		

ExtremeUltra

AVF ■ AVFE Emergência



Iluminação Externa e Interna

IP 66

Fluorescente

Luminária para áreas classificadas, para lâmpadas fluorescentes G13, dotada de interruptor de segurança, completa de prensa cabo para cabos Ø13 a 18mm. ■ Corpo em poliéster reforçado com fibra de vidro. ■ Refrator em policarbonato estabilizado contra raios UV. ■ Reator eletrônico de canal simples. 220V 60Hz F.P. 0,98

Grupo de emergência

Dotado de seccionadora. ■ Autonomia: 18W = 120 min 36W = 90 min ■ Tempo de recarga 24 horas ■ O grupo de emergência alimenta apenas 1 lâmpada.

Opcionais

Lâmpada ■ Reator eletrônico de duplo canal de alimentação. ■ Duplo reator eletrônico para alimentação

Aplicações

Indústria petro-química, alimentícia, frigorífica, siderúrgica, ambientes úmidos e agressivos.

Dispositivo de fechamento



Dimensões (mm)

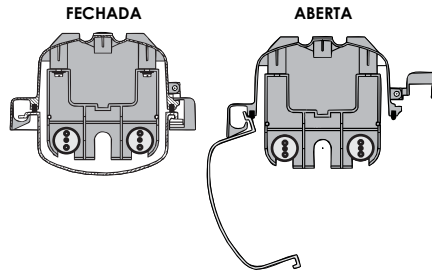
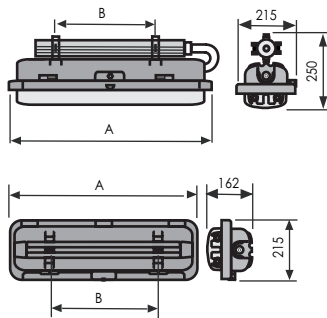

Lâmpadas Aplicáveis

	AVF	AVFE
FLUORESCENTE G13 18/36W	●	●

Opcionais

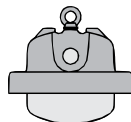

60200 Suporte em aço galvanizado, tipo olhal.

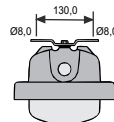

60201 Suporte em aço galvanizado, fixação de teto.

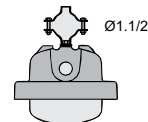

62202 Suporte em aço galvanizado, fixação em eletrodutos.

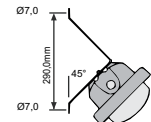

60203 Suporte em aço galvanizado, fixação inclinada em parede.

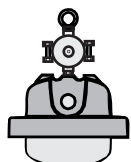

60200 Suporte em aço galvanizado, tipo olhal.



60201 Suporte em aço galvanizado, fixação de teto.

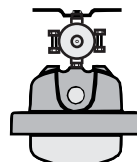

62202 Suporte em aço galvanizado, fixação em eletrodutos.

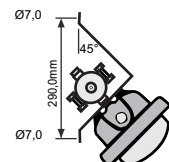
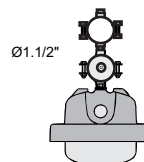

60203 Suporte em aço galvanizado, fixação inclinada em parede.



Zona 1	Zona 2	EEx ed IIC	II2GD
Zona 21	Zona 22		
T5	T 70°C	KEMA 01ATEX2068 MC AEX-7199	
-20°C	+50°C		
Zona 1	Zona 2	EEx ed IIC	II2GD
Zona 21	Zona 22		
T5	T 70°C	KEMA 01ATEX2068 MC AEX-7199	
-20°C	+50°C		

Extreme Ultra

AVF ■ AVFE Emergência



Iluminação Externa e Interna | Curvas Fotométricas | Cd/1000 Lumens

IP 66

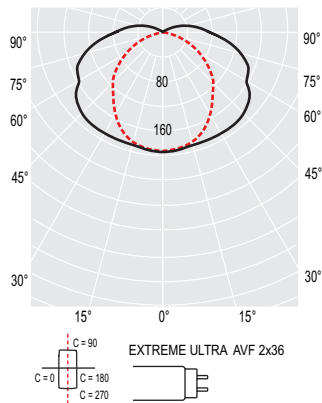

DESCRIÇÃO	CÓDIGO	PESO (kg)	VOLUME (m3)	A mm	B mm
Extreme ULTRA AVF 2x18W	62218	6,20	0,0587	732	400
Extreme ULTRA AVF 2x36W	62236	8,40	0,0512	1342	450
Extreme ULTRA AVFE 2x18W	63218	9,80	0,0587	732	400
Extreme ULTRA AVFE 2x36W	63236	12,00	0,0512	1342	450

